



מדינת ישראל
המשרד לביטחון הפנים

מכרז 19/2016

הקמת מבנים נוספים בקריית הכבאות בראשון לציון

הנדון: מענה לשאלות הבהרה למכרז פומבי מס' 19/2016 להקמת מבנים נוספים בקריית הכבאות בראשון לציון

מסמך זה מהווה חלק ממסמכי המכרז וההצעה. על המציעים לחתום על כל עמוד של מסמך זה ולצרפו להצעתם.

1. בהתאם לאמור במסמכי המכרז, מסמך זה מכיל את התייחסות המזמין לשאלות שהועלו עלי ידי המציעים במסגרת הליך שאלות הבהרה.
2. המענה המחייב לשאלות הינו כפי המופיע במסמך זה בלבד.
3. מובהר למציעים כי מסמך זה מהווה חלק ממסמכי המכרז וכי על המציעים לחתום על כל אחד מעמודי הבהרה זו ולצרף את מסמכי הבהרה החתומים למסמכי ההצעה.

מס"ד	שאלות	תשובות
1	האם בוריס ליברמן הוא מפקח מטעמכם? במידה ולא, מה שם חברת הפיקוח?	בשלב זה, בוריס ליברמן הינו מפקח הפרויקט. הרשות הארצית לכבאות שומרת לעצמה את הזכות להעסיק כל מפקח שתמצא לנכון.
2	האם פרט מ-504 ירד מהמכרז? מופיע בכתב הכמויות אך לא מופיע ברשימת מסגרות וגם לא בטבלת הריכוז של המסגרות.	מבנה 01 - סעיף 06.01.0038 – מבוטל. אין לתמוך סעיף זה, במידה ויתומחר לא ילקח בסיכום ויחשב כסכום 0.
3	במבנה 1- סעיף 2.98.0010 מתבקשים "סמכי נאופרן"- לא כתוב בשום מקום מה העומס הדרוש? מה מידות הסמך הנדרשות? והאם נדרש סמך משוריין? אודה לקבלת פרטים אלו בהקדם.	יש להשתמש בפסי ניאופרן מחברת "פולסגומי" או שווה ערך. העומסים הדרושים – בעמודים שלאורך התפרים: יש להתחשב בעומס של 90 טון. בקירות שלאורך התפר בין חד"א לחניון: יש להתחשב בעומס של 40 טון למטר אורך. מידות הסמכים הדרושים לפי חברת "פולסגומי"- בעמודים שלאורך התפר בין החניון למבנה המשרדים: יש להשתמש בשתי שכבות ברוחב 25 ס"מ ובאורך 50 ס"מ בעובי 3 ס"מ, מסוג "type 1". בעמוד שלאורך התפר בין חד"א לחניון: יש להשתמש בשתי שכבות ברוחב 25 ס"מ ובאורך 100 ס"מ בעובי 3 ס"מ, מסוג "type 1". בקירות שלאורך התפר בין חד"א לחניון: יש להשתמש בשכבה אחת ברוחב של 15 ס"מ לאורך הקיר ובעובי 3 ס"מ, מסוג "type 1".
4	הסעיף הראשון בכתב הכמויות בקובץ הממוחשב כתוב "לא לסיכום" ואילו בכתב הכמויות שהועלה לאתר כתוב "כלול במחיר". יש הבדל עצום בין השניים ואבקש לקבל הבהרה כיצד להתייחס לסעיף זה?	מבנה 01 סעיף 01.03.0030 כלול במחיר. יש להתייחס לניסוח "לא לסיכום" לגבי סעיף זה ככלול במחיר.



מדינת ישראל
המשרד לביטחון הפנים

5	ברשימות הנגרות והמסגרות אין רשימת פרזול. האם ניתן לקבל הרשימות?	ראה מצ"ב נספח א' למסמך זה.
6	אבקש להאריך את מועד שאלות הבהרה שכן הארכתם את מועד ההגשה למכרז.	הבקשה מאושרת. ניתן להעביר שאלות הבהרה נוספות למכרז זה עד ליום 27/10/2016 בשעה 12:00. מענה לשאלות הבהרה הנוספות יפורסם עד ליום 3/11/2016.
7	האם יש צורך להחתים בשלב ההגשה את נספח ב' – נספח הביטוחים על ידי חב' הביטוח?	אין חובה להחתים את חב' הביטוח בשלב ההגשה, יש לחתום בתחתית כל עמוד כנדרש במסמכי המכרז לשם הבהרה כי הנוסח הוצג בפני המציע. את חברת הביטוח יחתים הזוכה במכרז בשלב החתימה על החוזה.
8	האם יש צורך להחתים בשלב ההגשה את נספח ג' – נספח התחייבות הקבלן בנושא ביטוחות?	אין חובה לחתום על נספח ג' - התחייבות הקבלן בנושא ביטוחות בשלב ההגשה. יש לחתום בתחתית כל עמוד כנדרש במסמכי המכרז לשם הבהרה כי הנוסח הוצג בפני המציע. על הנספח יחתום הזוכה במכרז בשלב החתימה על החוזה.
9	במסמך א', פרק ב', סעיף 10 א (3) במסגרת כשירויות המציע: "בעלי המלצות וניסיון קודם ומוכח בבנייה ציבורית ב- 2 פרויקטים לפחות בגודל ובהיקף דומה לעבודות נשוא המכרז." א. מאחר שלא מצאנו במסמכי המכרז הגדרה של "בנייה ציבורית" אנא אשרו כי ההגדרה הבאה תקפה לגבי מכרז זה: "מבני ציבור לעניין זה משמע – בתי חולים, בתי מלון, בתי משפט, בתי סוהר, מוסדות חינוך ואוניברסיטאות, קניונים, מרכזי מסחר, בנייני משרדים, מבנים המשמשים לתעשייה עתירת ידע/היי-טק." ב. אנא אשרו כי בניינים שנבנו למטרות ציבוריות בתוך בסיסים צבאיים – מרפאות, בנייני מורשת, תחנות כיבוי אש, מפקדות, מבני מנהלה, מבנה חדר אוכל, מטבח, מרכז מבקרים ואודיטוריום כלולים גם הם בהגדרת "בנייה ציבורית" לצורך מכרז זה.	א. הגדרת מבני ציבור לצורך מכרז זה – כל מבנה שנבנה עבור ממשלת ישראל או רשות מקומית אחרת בסדר גודל כנדרש בסעיף. ב. הבניינים שהוצגו בשאלה נחשבים מבנה ציבור לצורך הסעיף אם הם עומדים בסדר הגודל המתאים.
10	ברשימת המסגרות ישנם פרטים חסרים, להלן החוסרים: מבנה 01 – חסרים פרטים מ-117-115 מבנה 02 – חסרים פרטים מ-119-111, מ-231, מ-241	ראה נספח ב' למסמך זה.
11	לגבי שטיחים- בכתב הכמויות רשום גם אריחים וגם שטיח מקיר לקיר, האם הדרישה היא לאריחים או לשטיח מקיר לקיר- גליל שטיח. הדבר נכון לגבי ריצוף משטח אופקי וגם לגבי מדרגות.	הכוונה רק לאריחים.

נציבות הכבאות - מבנה משרדים - רשימת פרזול מסגרות															
מערכת צלינדרים יוגדרו ע"י המזמין למערכת מאסטר															
מס"ד	דלת מס'	סוג דלת	מיקום	דלת	מזוגגת	זכבנפית	מבוקרת	מנעול ניידת	מנעול ניחת	בהלה	ידיית חיצינית	מחזיר דלת	קבוצת פרזול	הקפית	הערות
1	מ-100	מסגרות	לובי קומתי	אש	+	-	+	-	-	+	+	+	S-01P	-	בכל הקומות
2	מ-101	מסגרות	משרדים	רגילה	-	-	-	+	+	-	+	+	S-01	-	
3	מ-102	מסגרות	כניסה לממ"ד	הדף											הכל על פי תקן פיקוד העורף
4	מ-103	מסגרות	חדר סינון	רגילה	-	-	-	+	+	-	+	+	S-01	-	ממ"ד
5	מ-104	מסגרות	תא מפריד	הדף											הכל על פי תקן פיקוד העורף
6	מ-105	מסגרות	חדר חשמל	אש	+	-	-	+	+	-	+	+	S-02	-	
7	מ-106	מסגרות	חדר חשמל	אש	+	-	-	+	+	-	+	+	S-02	-	
8	מ-107	מסגרות	מחסן קרקע	אש	+	-	-	+	+	-	+	+	S-02	-	
9	מ-108	מסגרות	חדר אשפה	אש	+	-	-	+	+	-	+	+	S-02	-	
10	מ-109	מסגרות	מרתף	הדף											הכל על פי תקן פיקוד העורף
11	מ-110	מסגרות	לובי קומתי	אש	+	-	-	+	-	+	+	+	S-01P	-	
12	מ-111	מסגרות	תא התפשטות	אש	+	-	-	+	+	-	+	+	S-02	-	
13	מ-112	מסגרות	ממ"ד	רגילה	-	-	-	+	+	-	+	+	S-01	-	
14	מ-113	מסגרות	חשמל וגבי-מרתף	אש	-	-	-	+	+	-	+	+	S-01	-	
15	מ-114	מסגרות	מרתף	אש	-	-	-	+	-	+	+	+	S-01P	-	
16	מ-300	מסגרות	לובי קומתי	ארון שרות	-	-	-	+	+	-	-	-	S-03	-	ארון תשתיות - חד כנפי
17	מ-301	מסגרות	קומת מרתף	ארון שרות	-	-	-	+	+	-	-	-	S-03	-	ארון תשתיות - תלת כנפי
18	מ-302	מסגרות	קומת מרתף	ארון שרות	-	-	-	+	+	-	-	-	S-03	-	פיר איזורור - חד כנפי
19	מ-303	מסגרות	לובי קומתי- קרקע	ארון שרות	-	-	-	+	+	-	-	-	S-03	-	פאנל כבאים- תלת כנפי
20	מ-304	מסגרות	לובי קומתי	ארון שרות	-	-	-	+	+	-	-	-	S-03	-	תלת כנפי
21	מ-305	מסגרות	לובי קומתי	ארון שרות	-	-	-	+	+	-	-	-	S-03	-	ארון תשתיות- שש כנפיים
22	מ-306	מסגרות	לובי קומתי	ארון שרות	-	-	-	+	+	-	-	-	S-03	-	ארון תשתיות- ארבע כנפיים
23	מ-307	מסגרות	לובי קומתי	ארון שרות	-	-	-	+	+	-	-	-	S-03	-	ארון תשתיות- חד כנפי
24	מ-308	מסגרות	לובי קומתי	ארון שרות	-	-	-	+	+	-	-	-	S-03	-	ארון תשתיות- שש כנפיים

נציבות הכבאות - מבנה משרדים - רשימת פרזול אלומיניום															
מערכת צלינדרים יוגדרו ע"י המזמין למערכת מאסטר															
מס"ד	דלת מס'	סוג דלת	מיקום	דלת	מזוגגת	זכבנפית	מבוקרת	מנעול ניידת	מנעול ניחת	בהלה	ידיית חיצינית	מחזיר דלת	קבוצת פרזול	הקפית	הערות
12	א-112	אלומיניום	יציאה למרפסת	רגילה	+	-	+	+	+	-	+	+	A-01	-	
13	א-113	אלומיניום	יציאה למרפסת	רגילה	+	-	+	+	+	-	+	+	A-01	-	

נציבות הכבאות - מבנה משרדים - רשימת פרזול נגרות															
מערכת צלינדרים יוגדרו ע"י המזמין למערכת מאסטר															
מס"ד	דלת מס'	סוג דלת	מיקום	דלת	מזוגגת	זכבנפית	מבוקרת	מנעול ניידת	מנעול ניחת	בהלה	ידיית חיצינית	מחזיר דלת	קבוצת פרזול	הקפית	הערות
1	נ-100	עץ	שרותי נכים	רגילה	-	-	-	+	+	-	מנוף	-	N-01		
1	נ-101	עץ	שרותי נכים	רגילה	-	-	-	+	+	-	מנוף	-	N-02		
2	נ-102	עץ	שרותים פרטיים	רגילה	-	-	-	+	+	-	מנוף	-	N-02		
3	נ-103	עץ	משרדים	רגילה	-	-	-	+	+	-	מנוף	-	N-03		

נציבות הכבאות - מבנה משרדים

קבוצת פרזול מסגרות S

קבוצת פרזול S-01 דלת אש/פח-חד כנפית רגילה (כניסה מבחוץ כשהידית פעילה עם ידית מנוף, אפשרות לידית קבועה)

מוצר	יצרן מוצע	פריט	גימור	כמות
צירים	DORMA	צירי פרפר נסתרים "ORGO"		3
צילינדר	מולטילוק	זמני-יוחלף למערכת מאסטר		1
מנעול	TESA	CF60	מגולון	1
סגרים(מחזיר שמן)+עצר	DORMA	TS-83		1
זוג ידיות מנוף עם שלט	TESA	MSMF872	שחור \ נירוסטה	1
מ.קיר/רצפה	Rockwood	406/440		1

קבוצת פרזול S-01P דלת אש/פח חד כנפית עם ידית בהלה (כניסה מבחוץ כשהידית פעילה עם ידית מנוף)

מוצר	יצרן מוצע	פריט	גימור	כמות
צירים	DORMA	צירי פרפר נסתרים "ORGO"	לפי מפרט	3
מנעול	TESA	מנעול בהלה לדלת אש	מגולון	1
ידית בהלה	DORMA	PHA-2000	נירוסטה	1
מחזיר שמן עם מערכת בקרה אלקטרונית	RYUBI	84P2		1
ידית מנוף עם שלט	TESA	SDF72EX	שחור \ נירוסטה	1
מ.קיר/רצפה	Rockwood	406/440	ניקל מוברש	1

קבוצת פרזול S-02 דלת אש חד כנפית - (כשלא נעול כניסה מבחוץ ידית מנוף)

מוצר	יצרן מוצע	פריט	גימור	כמות
צירים	DORMA	צירי פרפר נסתרים "ORGO"	לפי מפרט	3
מנעול לדלת אש	ECO	GBS-93		1
צילינדר	מולטילוק	זמני-יוחלף למערכת מאסטר		1
מחזיר שמן עם מערכת בקרה אלקטרונית	RYUBI	84P2		1
זוג ידיות מנוף עם שלט	TESA	SENA-MSMF872IS16	נירוסטה	1
מ.קיר/רצפה	Rockwood	406/440	ניקל מוברש	1

קבוצת פרזול S-03 דלת ארון שרות

מוצר	יצרן מוצע	פריט	גימור	כמות
צירים	א רינגל	צירי פין עליון ותחתון	לפי מפרט	3
ידית	א רינגל	ידית שרועה דגם 20.5	לפי מפרט	1

נציבות הכבאות - מבנה משרדים

קבוצת פרזול אלומיניום A

קבוצת פרזול (A-01) דלת אלומיניום חד כנפית נעילה מכאנית (כניסה מבחוץ כשלא נעול ידיות מנוף)

כמות	גימור	דגם	יצרן/ספק	מוצר
1		זוג ידיות קלאודיה כולל רוזטה - 1055	קליל	ידיות
1		טריקה- לשונית אופקית עם הכנת למטות מובילים-1274	קליל	צילינדר למנעול
3		ציר לדלת- 1434	קליל	צירים
1		1958	קליל	סרט נגדי למנעול
1	US32D	משאבה עליונה 2051	קליל	סוגר דלת הידראולי
1	US32D	ROOKWOOD 480	ROCKWOOD	מעצור רצפה
1	US32D	ROOKWOOD 474	ROCKWOOD	מעצור קיר

נציבות הכבאות - מבנה משרדים

קבוצת פרזול נגרות (N)

קבוצת פרזול (N-01) דלת עץ חד כנפית- שרותי נכים

כמות	גימור	פריט	יצרן מוצע	מוצר
3	נירוסטה	ORGO	DORMA	צירי פרפר נסתרים
1	נירוסטה	151	DORMA	מנעול פתוח סגור
1	נירוסטה	ZS 8016	DORMA	זוג ידיות מנוף עם רוזטה עגולה
1	נירוסטה		DORMA	סרט נגדי למנעול
1		DC300D	AA	סוגר דלת עם מנגנון השהיה לסגירה
1		160 ST 05905	DORMA	מעצור רצפה
1	נירוסטה	61	DORMA	צילינדר +רוזטה תואם לידיית
1	נירוסטה	47 Standards	ROCKWOOD	מוט משיכה לרוחב הדלת

קבוצת פרזול (N-02) דלת עץ חד כנפית- שרותים

כמות	גימור	פריט	יצרן מוצע	מוצר
3	נירוסטה	ORGO	DORMA	צירי פרפר נסתרים
1	נירוסטה	151	DORMA	מנעול פתוח סגור
1	נירוסטה	ZS 8016	DORMA	זוג ידיות מנוף עם רוזטה עגולה
1	נירוסטה		DORMA	סרט נגדי למנעול
1		DC300D	AA	סוגר דלת עם מנגנון השהיה לסגירה
1		160 ST 05905	DORMA	מעצור רצפה
1	נירוסטה	61	DORMA	צילינדר +רוזטה תואם לידיית

קבוצת פרזול (N-03) דלת עץ חד כנפית- משרדים

כמות	גימור	פריט	יצרן מוצע	מוצר
3	נירוסטה	ORGO	DORMA	צירי פרפר נסתרים
1	נירוסטה	151	DORMA	מנעול
1	נירוסטה	ZS 8016	DORMA	זוג ידיות מנוף עם רוזטה עגולה
1	נירוסטה		DORMA	סרט נגדי למנעול
1		DC300D	AA	סוגר דלת עם מנגנון השהיה לסגירה
1		160 ST 05905	DORMA	מעצור רצפה
1	נירוסטה	61	DORMA	צילינדר +רוזטה תואם לידיית

נציבות הכבאות - מבנה חדר אוכל - רשימת פרזול מסגרות															
מערכת צלינדרים יגדרו ע"י המזמין למערכת מאסטר															
מס"ד	דלת מס'	סוג דלת	מיקום	דלת	מזוגגת	זכ כנפית	מבוקרת	מנעול ניידת	מנעול נייחת	בהלה	ידיית חיצונית	מחזיר דלת	קבוצת פרזול	הקפית	הערות
1	מ-100	מסגרות	מרתף	אש	-	-	+	-	-	+	+	+	S-01P	-	בכל הקומות
2	מ-101	מסגרות	כניסה לחדר אוכל	ארון שרות	-	-	+	+	-	-	-	-	S-03	-	ארון סניטציה - דו כנפי
3	מ-102	מסגרות	כניסה לחדר אוכל	ארון שרות	-	-	+	+	-	-	-	-	S-03	-	פאנל כבאים - דו כנפי
4	מ-103	מסגרות	כניסה לחדר אוכל	ארון שרות	-	-	+	+	-	-	-	-	S-03	-	חשמל- ארבע כנפיים
5	מ-104	מסגרות	מטבח	ארון שרות	-	-	+	+	-	-	-	-	S-03	-	חשמל- דו כנפי
6	מ-105	מסגרות	מטבח	ארון שרות	-	-	+	+	-	-	-	-	S-03	-	כיבוי אש- דו כנפי
7	מ-106	מסגרות	כניסות	ארון כיבוי אש	-	-	+	+	-	-	-	-	S-03	-	כיבוי אש- חד כנפי
8	מ-111	מסגרות	מטבח	אש	+	+	+	+	+	-	+	+	S-02	+	דו כנפית- הכל פעמיים
9	מ-112	מסגרות	כניסת שרות למטבח	אש	+	+	+	+	+	-	+	+	S-02	-	דו כנפית- הכל פעמיים
10	מ-113	מסגרות	חדר אשפה	רפרפות	-	+	+	+	+	+	+	+	S-04	-	
11	מ-115	מסגרות	כניסה לחדר אוכל	אש	+	-	+	+	+	+	+	+	S-01P	-	
12	מ-117	מסגרות	מחסן בחניון	אש	-	-	+	+	+	-	+	+	S-01	-	
13	מ-118	מסגרות	לובי	אש	-	-	+	+	+	-	+	+	S-01	-	
14	מ-119	מסגרות	מחסן בחניון	אש	-	-	+	+	+	-	+	+	S-01	-	
15	מ-121	מסגרות	מרחב מוגן	הדף רסיסים											הכל על פי מפרט פיקוד העורף
16	מ-201	מסגרות	לובי	ארון שרות	-	-	+	+	-	-	-	-	S-03	-	כיבוי אש- דו כנפי
17	מ-202	מסגרות	לובי	ארון שרות	-	-	+	+	-	-	-	-	S-03	-	סניטציה- דו כנפי
18	מ-203	מסגרות	לובי	ארון שרות	-	-	+	+	-	-	-	-	S-03	-	חשמל- תקשורת- ארבע כנפיים
19	מ-204	מסגרות	מדרגות חיצונית	ארון כיבוי אש	-	-	+	+	-	-	-	-	S-03	-	כיבוי אש- חד כנפי
20	מ-211	מסגרות	אודיטוריום	אש	+	+	+	+	+	-	+	+	S-01	-	
20	מ-212	מסגרות	אודיטוריום	אש	+	+	+	+	+	-	+	+	S-01	-	
21	מ-301	מסגרות	לובי עליון	אש-אקוסטית	-	-	+	+	+	-	+	+	S-01	+	
22	מ-302	מסגרות	לובי עליון	רגילה	-	-	+	+	+	-	+	+	S-01	-	

נציבות הכבאות - מבנה חדר אוכל - רשימת פרזול אלומיניום															
מערכת צלינדרים יגדרו ע"י המזמין למערכת מאסטר															
מס"ד	דלת מס'	סוג דלת	מיקום	דלת	מזוגגת	זכ כנפית	מבוקרת	מנעול ניידת	מנעול נייחת	בהלה	ידיית חיצונית	מחזיר דלת	קבוצת פרזול	הקפית	הערות
1	א-101	אלומיניום	חדר אוכל	בהלה	+	+	+	+	+	+	+	+	A-02	-	
2	א-102	אלומיניום	חדר אוכל	בהלה	+	+	+	+	+	+	+	+	A-02	-	
3	א-103	אלומיניום	כניסה למרכז מבקרים	בהלה	+	-	+	+	+	+	+	+	A-03	-	
4	א-107	אלומיניום	כניסה למרכז מבקרים	בהלה	+	-	+	+	+	+	+	+	A-03	-	
5	א-201	אלומיניום	חלל מורשת	רגילה	+	-	+	+	+	+	+	+	A-01	-	
6	א-205	אלומיניום	חלל מורשת	בהלה	+	+	+	+	+	+	+	+	A-02	-	
7	א-301	אלומיניום	לובי אודיטוריום	בהלה	+	+	+	+	+	+	+	+	A-02	-	
8	א-302	אלומיניום	כניסה למרכז מבקרים	בהלה	+	-	+	+	+	+	+	+	A-03	-	

נציבות הכבאות - מבנה חדר אוכל - רשימת פרזול נגרות															
מערכת צלינדרים יגדרו ע"י המזמין למערכת מאסטר															
מס"ד	דלת מס'	סוג דלת	מיקום	דלת	מזוגגת	זכ כנפית	מבוקרת	מנעול ניידת	מנעול נייחת	בהלה	ידיית חיצונית	מחזיר דלת	קבוצת פרזול	הקפית	הערות
1	ג-101	עץ	חדרי שרותים	הגילה	-	-	-	+	+	-	+	+	N-02	-	עם תריס רפרפה מעץ
2	ג-102	עץ	חדרי שרותי נכים	הגילה	-	-	-	+	+	-	+	+	N-01	-	עם תריס רפרפה מעץ
3	ג-103	עץ	חדר רחצה עובדי מטבח	הגילה	-	-	-	+	+	-	+	+	N-02	-	עם תריס רפרפה מעץ
4	ג-104	עץ	חדר רחצה עובדי מטבח	הגילה	-	-	-	+	+	-	+	+	N-02	-	עם תריס רפרפה מעץ
5	ג-105	עץ	מחסן יבש	הגילה	+	-	-	+	+	-	+	+	N-03	-	עם תריס רפרפה מעץ+ לוח הגנה נגד פגיעת עגלות
6	ג-106	עץ	מחסן חומרי ניקוי	הגילה	+	-	-	+	+	-	+	+	N-03	-	עם תריס רפרפה מעץ+ לוח הגנה נגד פגיעת עגלות

נציבות הכבאות - מבנה חדר אוכל

קבוצת פרזול מסגרות S

קבוצת פרזול S-01 - דלת אש/פח-חד כנפית רגילה (כניסה מבחוצ כשהידיית פעילה עם ידית מנוף. אפשרות לידית קבועה)

מוצר	יצרן מוצע	פריט	גימור	כמות
ציירים	DORMA	צירי פרפר נסתרים "ORGO"		3
צילינדר	מולטילוק	זמני-יוחלף למערכת מאסטר		1
מנעול	TESA	CF60	מגולוון	1
סוגרים(מחזיר שמן)+עצר	DORMA	TS-83		1
זוג ידיות מנוף עם שלט	TESA	MSMF872	נירוסטה	1
מ.קיר/רצפה	Rockwood	406/440		1

קבוצת פרזול S-01P - דלת אש/פח חד כנפית עם ידית בהלה (כניסה מבחוצ כשהידיית פעילה עם ידית מנוף)

מוצר	יצרן מוצע	פריט	גימור	כמות
ציירים	DORMA	צירי פרפר נסתרים "ORGO"	לפי מפרט	3
מנעול	TESA	מנעול בהלה לדלת אש	מגולוון	1
ידית בהלה	DORMA	PHA-2000	נירוסטה	1
מחזיר שמן עם מערכת בקרה אלקטרונית	RYUBI	84P2		1
ידית מנוף עם שלט	TESA	SDF72EX	שחור \ נירוסטה	1
מ.קיר/רצפה	Rockwood	406/440	ניקל מוברש	1

קבוצת פרזול S-02 - דלת אש דו כנפית - (עם צוהר)

מוצר	יצרן מוצע	פריט	גימור	כמות
ציירים	DORMA	צירי פרפר נסתרים "ORGO"	לפי מפרט	3
מנעול לדלת אש	ECO	GBS-93		1
צילינדר	מולטילוק	זמני-יוחלף למערכת מאסטר		1
מחזיר שמן עם מערכת בקרה אלקטרונית	RYUBI	FMC 84P2		1
זוג ידיות מנוף עם שלט	TESA	SENA-MSMF872IS16	נירוסטה	1
מ.קיר/רצפה	Rockwood	406/440	ניקל מוברש	1

קבוצת פרזול S-03 - דלת ארון שרות

מוצר	יצרן מוצע	פריט	גימור	כמות
ציירים	א רינגל	צירי פין עליון ותחתון	לפי מפרט	3
ידית	א רינגל	ידית שרועה דגם 20.5	לפי מפרט	1

קבוצת פרזול S-04 - דלת דו כנפית - (עם רפרפות)

מוצר	יצרן מוצע	פריט	גימור	כמות
ציירים	DORMA	צירי פרפר נסתרים "ORGO"	לפי מפרט	3
מנעול	DORMA	151		1
צילינדר	DORMA	61		1
מחזיר	DORMA	TS 93		1
זוג ידיות מנוף עם שלט	DORMA	ZL-6500	נירוסטה	1
מ.קיר/רצפה	Rockwood	406/440	ניקל מוברש	1

נציבות הכבאות - מבנה חדר אוכל

קבוצת פרזול אלומיניום A

קבוצת פרזול (A-01) דלת אלומיניום חד כנפית נעילה מכאנית (כניסה מבחוץ כשלא נעול ידיות מנף)

כמות	גימור	דגם	יצרן/ספק	מוצר
3		1460	קליל	צירים
1		זוג ידיות קלאודיה - 1055	קליל	ידיות
1		5519	קליל	צילינדר למנעול
1		DC340	AA	סוגר דלת הידראולי
1		DC193	MTL/ABLOY	זרוע מסילה
1		ROOKWOOD 480	ROCKWOOD	מעצור רצפה
1		ROOKWOOD 474	ROCKWOOD	מעצור קיר

קבוצת פרזול (A-02) דלת אלומיניום דו כנפית עם מנגון בהלה ובקרת כניסה אלקטרונית

כמות	גימור	דגם	יצרן/ספק	מוצר
6		1460	קליל	צירים
2		נעילה עליונה ותחתונה 4956	קליל	מנגון בהלה אנכי
2		DC340	AA	סוגר דלת הידראולי
2		DC193	MTL/ABLOY	זרוע מסילה
2		ROOKWOOD 480	ROCKWOOD	מעצור רצפה
2		ROOKWOOD 474	ROCKWOOD	מעצור קיר
2		זוג ידיות קלאודיה - 1055	קליל	ידיות
2		5519	קליל	צילינדר למנעול

קבוצת פרזול (A-03) דלת אלומיניום חד כנפית עם מנגון בהלה ובקרת כניסה אלקטרונית

כמות	גימור	דגם	יצרן/ספק	מוצר
3		1460	קליל	צירים
1		נעילה עליונה ותחתונה 4956	קליל	מנגון בהלה אנכי
1		DC340	AA	סוגר דלת הידראולי
1		DC193	MTL/ABLOY	זרוע מסילה
1		ROOKWOOD 480	ROCKWOOD	מעצור רצפה
1		ROOKWOOD 474	ROCKWOOD	מעצור קיר
1		זוג ידיות קלאודיה - 1055	קליל	ידיות
1		5519	קליל	צילינדר למנעול

נציבות הכבאות - מבנה חדר אוכל

קבוצת פרזול נגרות (N)

קבוצת פרזול (N-01) דלת עץ חד כנפית- שרותי נכים

מוצר	יצרן מוצע	פריט	גימור	כמות
צירי פרפר נסתרים	DORMA	ORGO	נירוסטה	3
מנעול פתוח סגור	DORMA	151	נירוסטה	1
זוג ידיות מנוף עם רוזטה עגולה	DORMA	ZS 8016	נירוסטה	1
סרט נגדי למנעול	DORMA		נירוסטה	1
סוגר דלת עם מנגנון השהיה לסגירה	AA	DC300D		1
מעצור רצפה	DORMA	160 ST 05905		1
צילינדר +רוזטה תואם לידיית	DORMA	61	נירוסטה	1
מוט משיכה לרוחב הדלת	ROCKWOOD	47 Standards	נירוסטה	1

קבוצת פרזול (N-02) דלת עץ חד כנפית עם רפרפת עץ עמידה במים. - שרותים/מקלחת.

מוצר	יצרן מוצע	פריט	גימור	כמות
צירי פרפר נסתרים	DORMA	ORGO	נירוסטה	3
מנעול פתוח סגור	DORMA	151	נירוסטה	1
זוג ידיות מנוף עם רוזטה עגולה	DORMA	ZS 8016	נירוסטה	1
סרט נגדי למנעול	DORMA		נירוסטה	1
סוגר דלת עם מנגנון השהיה לסגירה	AA	DC300D		1
מעצור רצפה	DORMA	160 ST 05905		1
צילינדר +רוזטה תואם לידיית	DORMA	61	נירוסטה	1

קבוצת פרזול (N-03) דלת עץ חד כנפית- עם רפרפת עץ + לוח הגנה נגד פגיעת עגלות

מוצר	יצרן מוצע	פריט	גימור	כמות
צירי פרפר נסתרים	DORMA	ORGO	נירוסטה	3
מנעול	DORMA	151	נירוסטה	1
זוג ידיות מנוף עם רוזטה עגולה	DORMA	ZS 8016	נירוסטה	1
סרט נגדי למנעול	DORMA		נירוסטה	1
סוגר דלת עם מנגנון השהיה לסגירה	AA	DC300D		1
מעצור רצפה	DORMA	160 ST 05905		1
צילינדר +רוזטה תואם לידיית	DORMA	61	נירוסטה	1
לוח הגנה נגד פגיעת עגלות				1

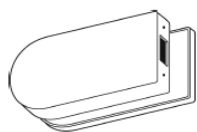

V527



4306



4307

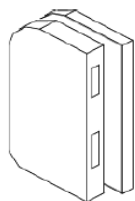

V367



V371



ABLOY 160 \ 360 \ 560 \ 520



TESA 2036 חול



TESA 2030 מכאני TESA 2030A בהלה



TESA CF 60 \ NEMEF 1901



ABLOY 060 \ 260 \ 460 \ 420



NEMEF 9680 חול



TESA 2280 \ NEMEF 9670 מכאני בהלה



TESA 2210E מכאני בלי בהלה



MBORBOM



MS5R800

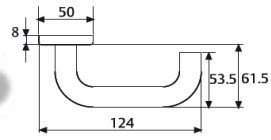

מנעול רול AI 2036/60 + זוג ידיות קבועות ושלט מוארך



ידית לרוחב הדלת Standard 47



AISI 304

;



ידית בהלה 1970G + מנעול CF60 + ידית חיצונית קבועה SDF72FX או מנוף SDF72EX בגימור שחור או נירוסטה



ידית בהלה 1970G + מנעול CF60 + ידית חיצונית קבועה SDF92FX או מנוף SDF92EX בגימור שחור או נירוסטה

TSRL400IM (simple)

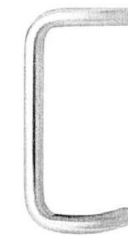

ידית משיכה חיצונית BF152 C17 ROCKWOOD
BF 162 ROCKWOOD

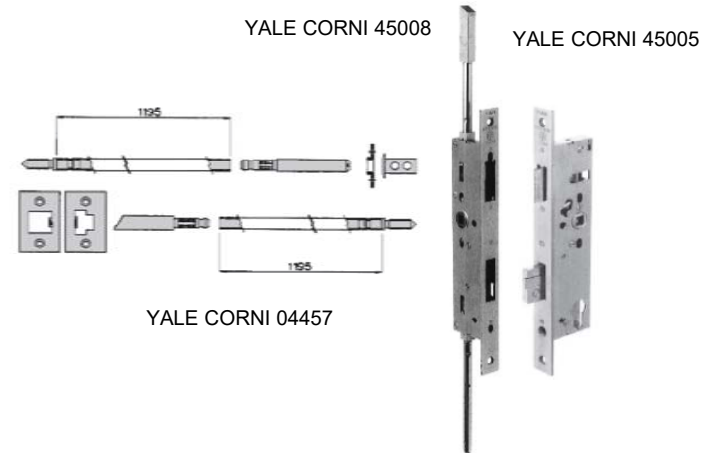
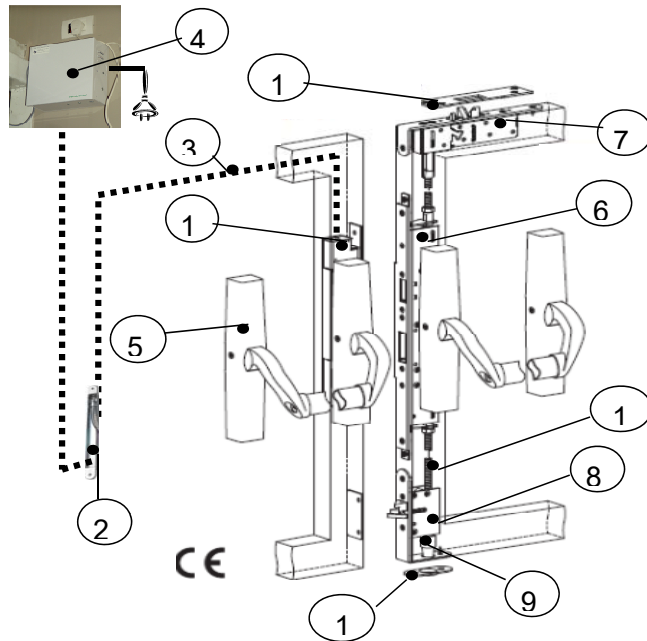

מערכת לדלת דו כנפית עם ידיות בהלה בשתי הכנפיים, נעילה מכאנית כניסה מבחוץ ידית מנוף או קבועה

מערכת לדלת דו כנפית עם ידיות בהלה בשתי הכנפיים, נעילה אוטמטית כניסה מבחוץ ידית מנוף או קבועה או מבוקרת

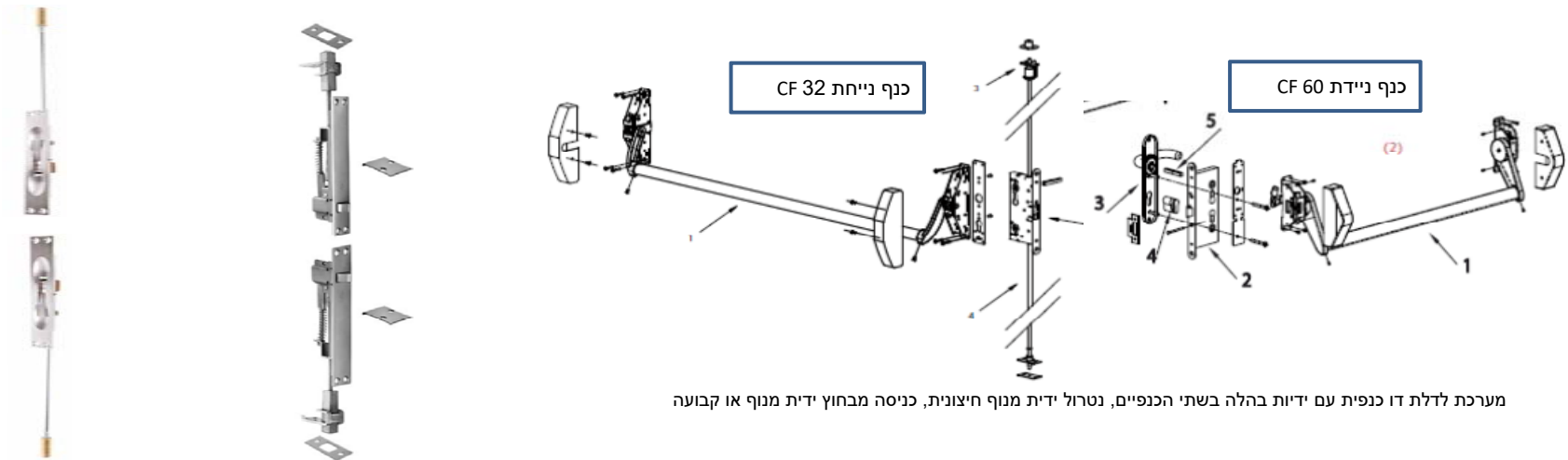

מערכת לדלת דו כנפית עם ידיות בהלה בשתי הכנפיים, נטרול ידית מנוף חיצונית, כניסה מבחוץ ידית מנוף או קבועה

בריחים אוטומטיים ROCWWOD 1842 בריחים ידניים ROCWWOD 555

Yale 7130 – כנף ניידת – Yale 7120 – כנף ניידת

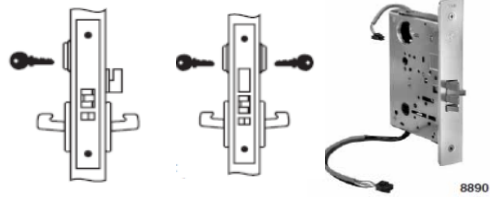
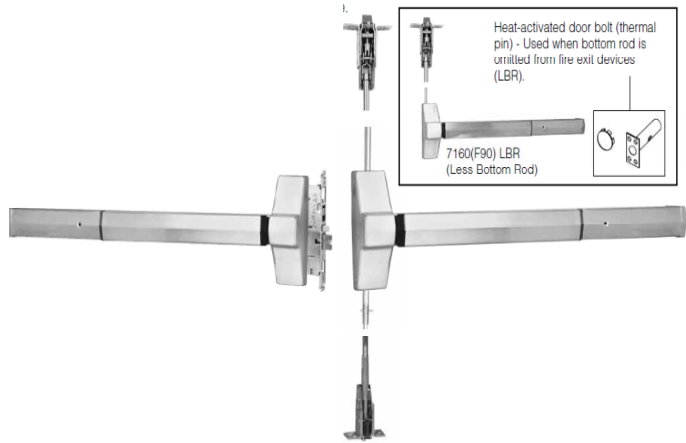

ידית מנוף חיצונית

627F
פתיחה באמצעות
ניתן להשאיר את
הדלת פתוחה מבחוץ

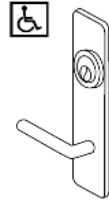

ידית חיצונית קבועה

פתיחה באמצעות מפתח בלבד, לא
ניתן להשאיר את הדלת פתוחה
מבחוץ

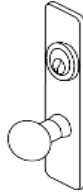

Yale 2165 – כנף ניידת – Yale 2165 – כנף ניידת - לדלתות אלומיניום
Yale 2110 – כנף ניידת – Yale 2110 – כנף ניידת - לדלתות סיקורייט

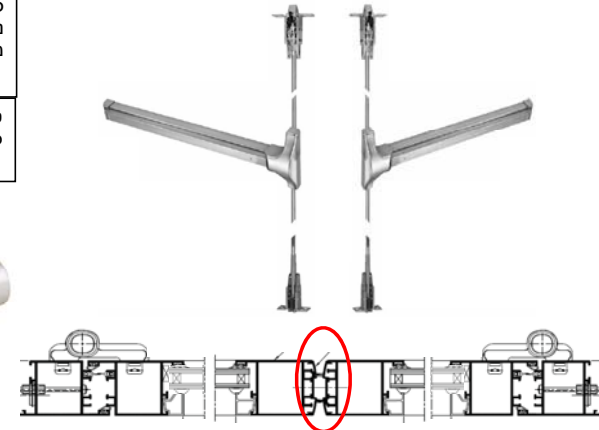

שים לב! מפגש פנדל בין



מנעול חבוי סדרה 800 פונקציות בהתאם לדרישות התפעוליות של הדלת כולל בהלה

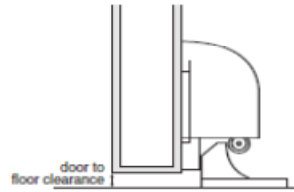

מעצור רצפה עם תפיסה עם תפיסה
ROCKWOOD 491



מעצור רצפה
ROCKWOOD 440



מעצור קיר
ROCKWOOD 406



מעצור רצפה
ROCKWOOD 471



מעצור קיר
ROCKWOOD 474



סוגר דלת הדרואלי N.O. NORTON 7900PTS

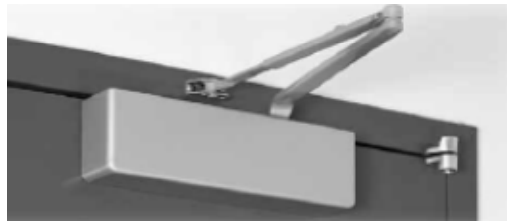

סוגר דלת הדרואלי NORTON 7500



סוגר דלת הדרואלי YALE 3051



סוגר דלת הדרואלי / כפול DC 300 / DC 340



סוגר דלת הדרואלי DC 700 / DC 500



פותר דלת ממונע INTERMATIC



סוגר דלת הדרואלי DC 130 / DC 340



סוגר דלת הדרואלי סמוי DC 860 / DC 840 / DC 820



סוגר דלת הדרואלי רצפתי DC 475



סוגרי דלת עם מתאם ומפסק אש ועשן DC700G-CO-E



ציר פיווט לשרותים



ציר ספר "מעביר מתח" חמישה מסבים גלויים (גמר לבחירה) MCK



ציר ספר SWINGCLEER חמישה מסבים גלויים (גמר לבחירה) MCK 2895 / 3795



ציר ספר 5 מסבים גלויים (גמר לבחירה) MCK 2714 / 2314



ציר ספר מתמשך PEMKO FM



ציר ספר בשילוב מגען מגנטי (דלת סגורה)

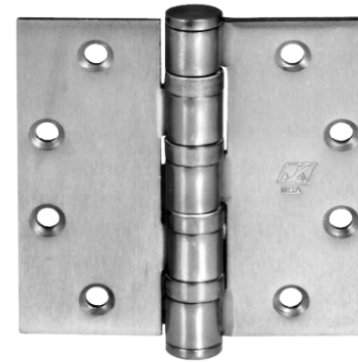

ציר ספר לדלת כבדה מסבים גלויים (גמר לבחירה) MCK T4A3386 / T4A3786



ציר ספר מסבים סמויים (גמר לבחירה) MCK 714 / 314

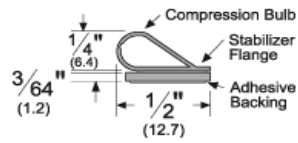

אטם משקוף לדלת S 88

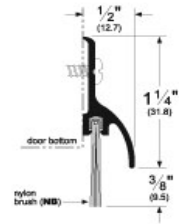

אף מיים מעל לדלת NB 3452

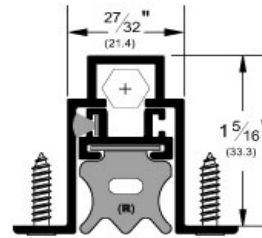

סף תחתון Pemko 434 RL

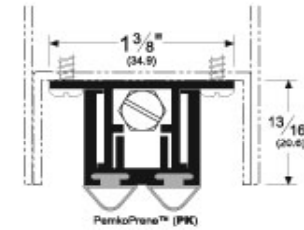

סף תחתון לדלתות אלומיניום Pemko 420

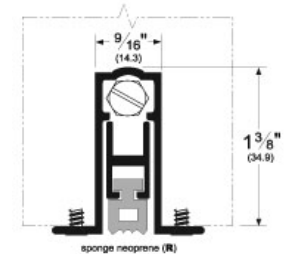

סף תחתון Pemko 411 RL

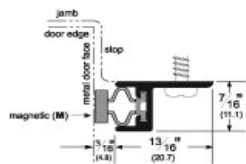

אטם משקוף מגנטי לדלת M_2815

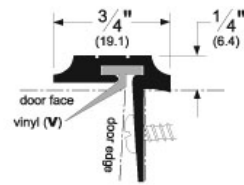

אטם בין כפיים ASTRAGAL

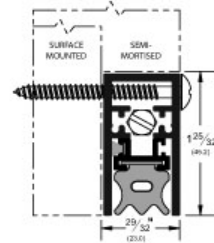

סף תחתון Pemko 4301 RL

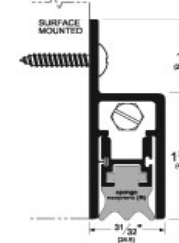

סף תחתון Pemko 430 RL

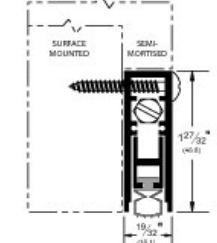

סף תחתון Pemko 4131 SL



חיפוי מיתחת לדלת Saddle Threshold



חיפוי מיתחת לדלת Saddle Threshold

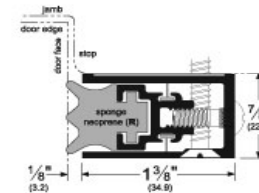

אטם אקוטי בהיקף הדלת Pemko 350 SR

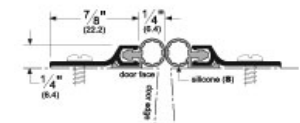

אטם אקוטי בהיקף הדלת Pemko 303 S

